



# ET系列产品使用手册

无Wi-Fi版



# 目录

---

## 第一章 产品简介

1.1 产品概述 .....	2
1.2 产品尺寸图 .....	2
1.3 产品示意图 .....	3
1.4 产品参数 .....	5
1.5 包装及配件 .....	5

## 第二章 操作指引

2.1 扫描前准备 .....	6
2.2 工作模式 .....	8
2.2.1 电脑模式（USB-PC） .....	8
2.2.2 展台模式（HDMI） .....	9

## 第三章 常见故障对策

3.1 电脑模式（USB-PC） .....	9
3.2 展台模式（HDMI） .....	11

## 第四章 服务与声明

4.1 售后服务与保证 .....	11
4.2 联系方式 .....	12

## 第一章 产品简介

### 1.1 产品概述

ET 是一款新型智能扫描仪，适用于企业用户、行业定制、专业人士、家庭及个人等，可快速扫描文件、书籍、杂志、档案、卷宗、表单、票据、证件、名片等。

ET 采用 MIPS CPU（百万指令 / 每秒）、高清传感器、激光线等高端配置，且 ET 高配版采用侧方位补光解决了证件、杂志、油面纸、铜版纸等纸面反光的问题，为用户呈现高清、绚丽的图像质量。支持电脑（USB）、视频展台（HDMI）两种工作模式。

核心算法曲面展平、清除手指、智能分页、智能纠偏裁边、多种色彩模式优化等为用户展示丰富多彩的扫描效果，彻底改变了传统扫描仪、复印机的工作理念，展示了现代扫描仪的智能新概念，为用户呈现了一款智能、高效、节能的办公设备。

### 1.2 产品尺寸图

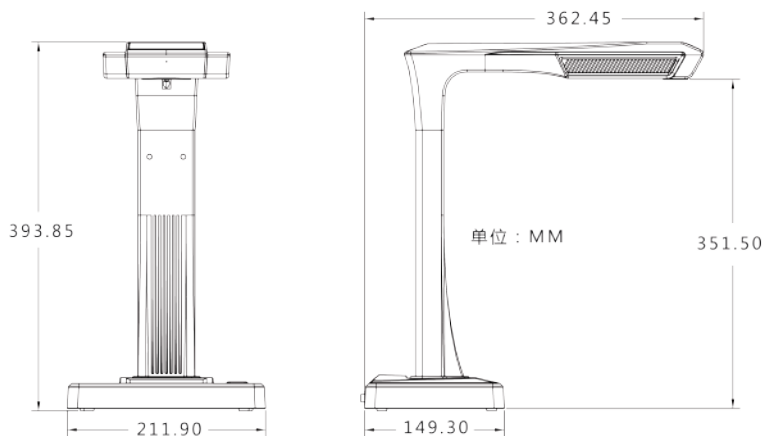

### 1.3 产品示意图



主机



显示屏



接口



头壳

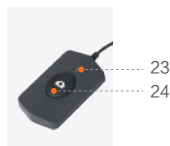

手按键



脚踏键



27



28

侧补光灯

说明:

- 1、2、3、4、5、分别是麦克风、底座、头壳、激光灯、竖杆
- 6、灯控键，补光灯切换 1 级、2 级、关
- 7、8、放大、缩小键（仅限 HDMI 模式使用）
- 9、扫描键
- 10、录像、录音指示灯  
 绿灯持续闪烁，代表录像或录音  
 绿灯灭，代表录像或录音关闭
- 11、扫描指示灯  
 红灯亮起，正在采集图像，用户禁止翻页  
 红灯灭，图像采集完毕，用户可翻页
- 12、电源指示灯，白色
- 13、液晶屏  
 HDMI 模式，液晶屏关闭  
 电脑（USB）模式  
 代表电脑模式（USB-PC）  
 X/Y 待传输数量 / 已传输数量（传输至电脑）
- 14、高清 CMOS 镜头
- 15、16、LED 补光灯，满足黑暗环境扫描
- 17、HDMI 端口
- 18、“RESET”键，程序烧录与开发用
- 19、A 型 USB 端口，连接“手按键”或“脚踏键”，功能等同于扫描键
- 20、B 型 USB 端口，用于连接计算机
- 21、DC 端口，连接电源适配器（9V /2A）
- 22、电源开关
- 23、24、手按键的“扫描灯”“扫描键”  
 注：红灯亮起，正在采集图像，用户禁止翻页；  
 红灯灭，图像采集完毕，用户可翻页
- 25、26、“脚踏键”上盖、底座。脚后跟着地，脚尖轻踩（扫描成册纸张时建议使用脚踏键，解放双手方便翻页）
- 27、侧补光灯接口（仅 ET 高配版）
- 28、侧补光灯触摸开关（仅 ET 高配版）

## 1.4 产品参数

基本属性	传感器 1600 万 ~1800 万像素； 最高分辨率 4608*3456~4896*3672； 扫描幅面 ≤A3，扫描速度 ≈ 1.5S； 视频流格式 MJPG， 图片格式 JPG/PDF/TIFF（仅高配版）
硬件配置	32 位 MIPS CPU、缓存 1Gbit、图片存储高速 DDR、 三束激光、LCD 屏、麦克风、侧补光灯（仅高配版）、 手按键、脚踏板
特色功能	智能扫描、视频展台、录像、OCR 文字识别
	曲面展平，智能纠偏、裁边，清除按压手指，检测翻页 自动扫描
系统支持	XP/Win7/Win8/Win10、32 位 /64 位， macOS 10.11 及以上

## 1.5 包装及配件

品名	规格	数量 (pcs)
主设备	成者智能扫描仪	1
手按键	USB 接口，线长 1.2M	1
脚踏键	USB 接口，线长 2.0M	1
USB 数据线	USB 接口，线长 1.5M	1
电源适配器	输入 AC: 100-240V 50/60HZ 0.6A 输出 DC: 9V/2A	1
软质文稿台	530*401*2.0MM	1
专用指套压书片	左手，右手	1
光盘	CD-R，D=120MM	1
产品使用手册	彩色印刷，126*178MM	1
合格证	55*90MM 250g 白卡	1
保修卡	120x100MM 210g 铜版纸	1
入门指南	157g 铜版纸 100*83MM 彩色印刷	1

## 第二章 操作指引

### 2.1 扫描前准备

1. 插入 ET 电源适配器，并打开 ET 底座后方的电源开关。
2. 将“手按键”或“脚踏键”连接至 ET 底座。
3. 将黑色“软质文稿台”凹口处对准 ET 底座并紧贴铺好（如图）。

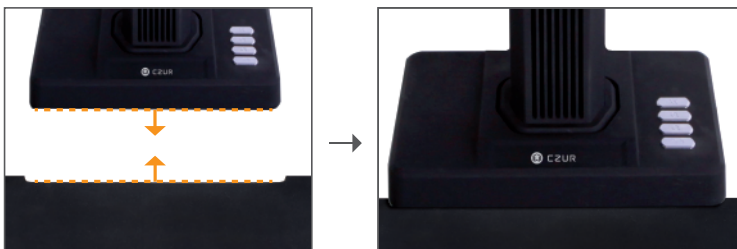

4. 从头部的液晶屏中，检查黑色“软质文稿台”是否铺满整个画面，确认四周均无桌面、杂边等露出（黑色“软质文稿台”即软垫非常重要，是智能算法的基础，须按要求铺好，否则图像处理会出错）。

### 5. 特别注意事项

- 1) 扫描任务量大的时候（如需扫描书籍或批量文件），建议使用电脑模式（USB-PC），并连接“脚踏键”可提升扫描效率，且电脑客户端的编辑功能更丰富和专业。
- 2) 避免在靠窗或光线过强的环境下进行文件扫描，光线强会稀释 ET 激光线的亮度，影响扫描效果。
- 3) 扫描书籍时，ET 的三条激光线必须全部打在书籍的曲面上，否则会影影响扫描效果。
- 4) 手指按压书籍扫描时，必须佩戴 ET 自带的“专用指套压书片”，否则会影响去手指效果。

5) 用户在扫描时，请注意【平整单张】和【左右曲面】处理方式的选择与区分。

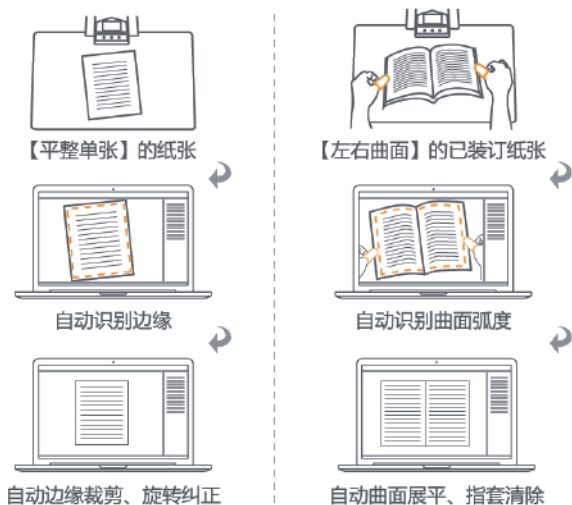

6) 图像采集过程，禁止移动文件或翻页，否则会影响扫描效果。“扫描指示灯”红灯亮代表图像正在采集，禁止移动或翻页；红灯灭代表图像采集完成，可以移动或翻页。

7) 打开 ET 自带补光灯，可避免头壳产生阴影。

8) 扫描证件、杂志、油面纸、亮面的书籍等会出现反光，请关闭顶部光源，打开侧补光灯（仅 ET 高配版）。



## 2.2 工作模式

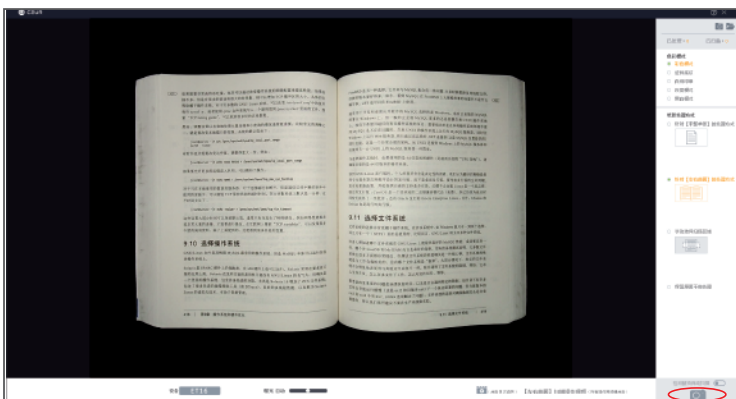

### 2.2.1 电脑模式 (USB-PC)

1. 从官网 [www.czur.com](http://www.czur.com) 的“技术支持”板块，选择相应型号，下载 CZUR Scanner 软件，并在电脑上安装 (Windows 也可从随机光盘中直接安装并检测更新升级，macOS 请从官网下载)。
2. 确定 ET 已经准备好，并打开电源，将 ET 通过包装内自带的 USB 线，连接至电脑。
3. 电脑打开 CZUR Scanner 软件，选择“扫描仪”，点击左上角“开始扫描”进入扫描界面 (如图)，在右侧选择色彩模式和纸张的处理方式，点击  图标开始扫描 (请正确选择纸张的处理方式，否则影响扫描结果)。



软件详细功能介绍，请于官网的“技术支持”板块中，选择型号，查看《CZUR Scanner 软件说明书》。

## 2.2.2 展台模式（HDMI）

1. 插入适配器连接电源，插入 HDMI 线连接投影仪或 TV、电子白板等显示设备（勿用 USB 线将 ET 连接至电脑）。
2. 打开 ET “电源开关”，自动进入展台模式。  
若投影仪 /TV 无信号，请切换投影仪 /TV 的“信号源”至“HDMI”。
3. 功能简介  
底座上的“”“”键，可对展示画面进行 6 级 12 倍缩放。  
展示时，若纸张位置或文字方向不对，可通过移动纸张进行调整。

## 第三章 常见故障对策

### 3.1 电脑模式（USB-PC）

1. ET 无法开机，液晶屏及电源指示灯均不亮
  - 1) 检查电源插座是否通电，适配器是否连接正确，电源开关是否打开。
  - 2) 重新关机、开机尝试。
  - 3) ET 固件升级过程中是否出错，若固件升级失败导致，请联系客服（联系方式见尾页）。
2. “CZUR Scanner”软件无法安装或报错
  - 1) 软件支持 XP/Win7/Win8/Win10、32 位 /64 位，macOS 10.11 及以上。
  - 2) 确保序列号输入正确。

3) 查看杀毒软件或防火墙拦截、禁止启动，关闭杀毒软件或添加信任，防火墙关闭或降低级别等。

4) 若在官网下载软件，请确保软件已经下载完成，再进行安装。

### 3. 序列号提示错误

请重新核对下序列号是否输入错误，字母和数字是否区分开，常见的为数字 1 和字母 l 混淆，序列号中没有数字 1。

### 4. 首次使用 ET，打开电脑“CZUR Scanner”软件，不出图，无法正常扫描

1) 重新插拔 USB 线或重启 ET，重启电脑“CZUR Scanner”软件。

2) 更换电脑其它 USB 端口，电脑每个 USB 端口性能存在差异。

3) 退出杀毒软件、安全卫士或带防御性后台软件等。

4) 检查电脑“设备管理器”是否识别到“CZUR”，若出现黄色感叹号 / 未知设备，可点右键更新驱动或先禁用再开启，然后重启“CZUR Scanner”软件尝试。

5) 电脑的“设备管理器”禁用其它“扫描仪”“监控”“摄像头”类驱动尝试。

6) 重启电脑或更换另外一台电脑尝试。

### 5. 扫描图片歪曲、变形、字体拉伸等等

1) 确保黑色“软质文稿台”缺口与 ET 对准，“预览区域”不要超出黑色“软质文稿台”。参见第二章 2.1 部分。

2) “扫描介质”不能超出“预览区域”。“扫描介质”是指文件、书籍、档案、表单、票据、证件、名片等。

3) “预览区域”是否有“扫描介质”以外的物体，会干扰算法，影响扫描效果。如“手按键”“USB 线”“手机”“笔”等等。

## 3.2 展台模式（HDMI）

1. ET 打开电源，插入 HDMI 线连接投影仪或 TV 等显示设备，不出图，无法进入展台模式
  - 1) 检查 USB 线是否断开与电脑的连接，当 USB 线与 HDMI 线同时插入时，ET 默认电脑模式（USB-PC）。
  - 2) 检查投影仪或 TV 的信号源是否切换到“HDMI”输入。
  - 3) 更换 HDMI 线或其它显示设备。
  - 4) ET “缩小”与“放大”键仅在展台模式（HDMI）有效。
2. 展示过程，发现投影仪显示的内容方向不正确或者放大后显示不全  
视频展台目前不支持旋转、移动功能，只能旋转或移动展示对象进行调节。

## 第四章 服务与声明

尊敬的用户，感谢您使用本公司生产的智能扫描仪，为保护您的合法权益，请熟读并严格遵守以下相关标准及注意事项。

### 4.1 售后服务与保证

1. 本产品所有售后政策遵守国家的售后规定，产品本身质量问题，七天包退，一年内保修，终生维修。
2. 保修范围包括 ET 主体、适配器、手按键、脚踏键。耗材及外观等不在保修范围。

3. 产品送修时，请填写《保修卡》，须附有完整包装，确保运输安全与维修质量。
4. 产品后续升级或更新换代，恕不另行通知，本公司对以上条款保留最终解释权。
5. 非保修范围
  - 1) 本产品最高使用环境温度为 40℃。
  - 2) 因错误安装或在非产品所规定的工作环境下使用造成的故障或损坏（例如温度过高、环境过于潮湿等）。
  - 3) 非本公司部件或用户自行更换配件造成的损坏。
  - 4) 因灾害、事故或人为因素造成的损坏。
  - 5) 因保管不当（如鼠害、液体渗入等）造成的损坏。
  - 6) 因擅自拆机修理或越权改装或滥用造成的故障或损坏。
  - 7) 因非成者授权的维修中心进行维修造成的损坏。
  - 8) 因其它软件安装及设定所造成的问题及故障，电脑病毒所造成的问题及故障。

## 4.2 联系方式

您可以通过以下方式，取得本公司的技术支持及相关信息

### 大连成者科技有限公司

中国 · 深圳 南山区科苑路 16 号东方科技大厦 1701 室

中国 · 大连 高新园区火炬路 32 号创业大厦 A 座 911 室

制造商：大连成者科技有限公司

售后地址：东莞市塘厦镇蛟乙塘村宝石路 12 号宝石工业区 2 栋 2 层（邮编 523723）

售后电话：0755-23974826

售后服务 QQ：4008507919（厂商推荐，便于远程协助）

统一服务热线：400-850-7919

邮箱：service@czur.com

网站：www.czur.com

## **大连成者科技有限公司**

中国·深圳 南山区科苑路16号东方科技大厦1701室

中国·大连 高新园区火炬路32号创业大厦A座911室

全国统一服务热线：400-850-7919

售后QQ：4008507919(厂商推荐，便于远程协助)

电话：0755-23974826

邮箱：[service@czur.com](mailto:service@czur.com)

网站：[www.czur.com](http://www.czur.com)